

# PEUGEOT TWINCAB EDITION

## PREISE, AUSSTATTUNGEN UND TECHNISCHE DATEN

1. JULI 2015



PEUGEOT  
PROFESSIONAL



Fahrzeugabbildungen nicht verbindlich

# IHREN EXPERT/BOXER „TWINCAB EDITION“ AUSWÄHLEN ...

|  | Motorisierung | Leistung        | Preis ohne MwSt. | Preis inkl. MwSt. |
|--|---------------|-----------------|------------------|-------------------|
| <b>VERSIONENÜBERBLICK</b>              |               |                 |                  |                   |
| <b>EXPERT</b>                          |               |                 |                  |                   |
| Expert TwinCab Edition L2H1 HDi 125    | 2.0 l HDi     | 94 kW / 128 PS  | 27.770 €         | 33.046,30 €       |
| <b>BOXER</b>                           |               |                 |                  |                   |
| Boxer TwinCab Edition L2H2 335 HDi 130 | 2.2 l HDi     | 96 kW / 130 PS  | 37.990 €         | 45.208,10 €       |
| Boxer TwinCab Edition L3H2 335 HDi 130 | 2.2 l HDi     | 96 kW / 130 PS  | 38.990 €         | 46.398,10 €       |
| Boxer TwinCab Edition L4H2 435 HDi 150 | 2.2 l HDi     | 110 kW / 150 PS | 40.990 €         | 48.778,10 €       |

# WICHTIGSTE SERIENAUSSTATTUNGEN „TWINCAB EDITION“

## Überblick der Ausstattungen

|   | EXPERT<br>L2H1 | BOXER<br>L2H2 | BOXER<br>L3H2 | BOXER<br>L4H2 |
|---|----------------|---------------|---------------|---------------|
| <b>SICHERHEIT</b>   |                |               |               |               |
| <b>Aktive Sicherheit</b>  |                |               |               |               |
| ABS (Antiblockiersystem)  | S              | S             | S             | S             |
| ESP (Elektronisches Stabilitätsprogramm) mit ASR (Antriebsschlupfregelung)      | S              | S             | S             | S             |
| Notbremsassistent   | S              | S             | S             | S             |
| Scheibenbremsen vorn und hinten   | S              | S             | S             | S             |
| <b>Passive Sicherheit</b>   |                |               |               |               |
| Automatische Türengriegelung im Falle eines Aufpralls                           | S              | S             | S             | S             |
| Sicherheitsgurte höhenverstellbar   | -              | S             | S             | S             |
| <b>Fahrassistenzsysteme</b>   |                |               |               |               |
| Berganfahrhilfe   | -              | S             | S             | S             |
| <b>KOMFORT &amp; TECHNIK</b>  |                |               |               |               |
| <b>Komfort</b>  |                |               |               |               |
| Ablagen in den vorderen Türen   | S              | S             | S             | S             |
| Ablage über der Frontscheibe  | S              | O             | O             | O             |
| Blinker in den Außenspiegeln  | -              | S             | S             | S             |
| Fahrersitz höhenverstellbar   | S              | S             | S             | S             |
| Fensterheber vorn elektrisch  | S              | S             | S             | S             |
| Heckflügeltüren bis 180° öffnend  | S              | S             | S             | S             |
| Klarglasscheinwerfer vorn   | S              | S             | S             | S             |
| Klimaanlage manuell   | O              | S             | S             | S             |
| Laderaum halbhoch verkleidet  | S              | -             | -             | -             |
| Laderauminnenbeleuchtung  | -              | S             | S             | S             |
| Lenkrad tiefenverstellbar   | S              | S             | S             | S             |
| Lordosenstütze Fahrersitz   | -              | S             | S             | S             |
| Rückleuchten in Klarglasoptik   | -              | S             | S             | S             |
| Schiebetür seitlich rechts verglast   | S              | S             | S             | S             |
| Verkleidung der Sitzkonsolen  | -              | S             | S             | S             |
| Zentralverriegelung mit Fernbedienung   | S              | S             | S             | S             |
| Zusatzheizung mit Luftaustritt nach hinten                                      | -              | S             | S             | S             |
| Zwei-Zonen-Außenspiegel   | -              | S             | S             | S             |
| <b>Technik</b>  |                |               |               |               |
| Bordcomputer  | S              | S             | S             | S             |
| FAP-Rußpartikelfilter   | S              | S             | S             | S             |
| Servolenkung  | S              | S             | S             | S             |
| <b>AUDIO &amp; TELEMATIK</b>  |                |               |               |               |
| Radiovorbereitung mit vier Lautsprechern  | O              | S             | S             | S             |
| Radiovorbereitung mit Antennenkabel und Lautsprecherkabel in den vorderen Türen | S              | -             | -             | -             |

☐ = optional, ■ = nicht verfügbar, S = serienmäßig. ....

# PEUGEOT SONDERLÖSUNGEN „TWINCAB EDITION“

## EXKLUSIVER AUSBAU FÜR „TWINCAB EDITION“<sup>1)</sup>

### Exklusive Serienausstattung:

- Das Fahrzeug wird durch eine formschöne Trennwand in Passagierkabine und Laderaum unterteilt (geprüft nach DIN 75410-3). Dies bietet Sicherheit bei verrutschender Ladung im Fall eines Unfalls.
- Die Passagierkabine bietet Platz für bis zu sechs Personen und ist auf allen Sitzplätzen mit 3-Punkt-Gurten und verstellbaren Kopfstützen ausgestattet. Material und Formgebung der gesamten hochwertigen Innenausstattung sind dem Original-Design angepasst.
- Die ideale Lösung für den kombinierten Transport von Menschen und Material. Sicher, komfortabel und effizient.

### 1. Laderaum

Von der Passagierkabine getrennter Laderaum, DIN-geprüfte Trennwand und zusätzlicher Stauraum unterhalb der Sitzbank.

### 2. Dreiersitzbank

Komfortable Sitzplätze im Originaldesign mit 3-Punkt-Gurten und verstellbaren Kopfstützen.

### 3. Himmelverkleidung

Die Passagierkabine ist mit einem schönen stoffbezogenen Dachhimmel ausgestattet.

### 4. Seitenverkleidungen

Die TwinCab Edition bietet beidseitig (an der linken Seitenwand sowie der rechten Schiebetür) formschöne graue Seitenverkleidungen mit integrierten Ablagemöglichkeiten.



**5. Bodenbelag** vor der 2. Sitzreihe Gummi.

# SONDERAUSSTATTUNG PEUGEOT EXPERT „TWINCAB EDITION“

|  |      | Preis ohne<br>MwSt. | Preis inkl.<br>MwSt. |
|--|------|---------------------|----------------------|
| <b>SICHERHEIT</b>  |      |                     |                      |
| Beifahrerairbag  | WK16 | 150 €               | 178,50 €             |
| Beifahrerairbag und Sitzheizung für Fahrersitz vorn  | WK18 | 350 €               | 416,50 €             |
| Reifendrucksensor  | UE04 | 100 €               | 119,00 €             |
| <b>KOMFORT &amp; TECHNIK</b>   |      |                     |                      |
| Außenspiegel elektrisch anklappbar   | HU02 | 110 €               | 130,90 €             |
| Einparkhilfe hinten akustisch inkl. Außenspiegel elektrisch anklappbar                                 | UB01 | 380 €               | 452,20 €             |
| Geschwindigkeitsregelanlage mit Geschwindigkeitsbegrenzer  | RG03 | 240 €               | 285,60 €             |
| Luftfederung hinten und verstellbare Ladekante, inkl. Steckdose 12 V im Laderaum und Reifendrucksensor | UA05 | 900 €               | 1.071,00 €           |
| Motorschutz  | FX01 | 100 €               | 119,00 €             |
| Steckdose 12 V im Laderaum   | ES03 | 20 €                | 23,80 €              |
| Zuheizer   | DK04 | 450 €               | 535,50 €             |

Grundlage 19 % Mehrwertsteuer.

1) Zusätzlich zu den gesetzlichen Ansprüchen unter dem Aspekt der Sachmängelhaftung gegenüber Ihrem Händler gewährt PEUGEOT auf das Basisfahrzeug eine 2-jährige Garantie gemäß der Beschreibung in den Verkaufsunterlagen. PEUGEOT übernimmt keine Garantie auf umgebaute Teile. Der Umbau stammt von der Fa. Snoeks Automotive, die verantwortlich ist für Ihre Ausstattung und für alle von ihr vorgenommenen Veränderungen am Basisfahrzeug sowie für mögliche Auswirkungen, die sich daraus ergeben.

|   |      | Preis ohne MwSt. | Preis inkl. MwSt. |
|---|------|------------------|-------------------|
| <b>Türen und Verglasung</b>   |      |                  |                   |
| Frontscheibe wärmeabweisend   | VFO7 | 100 €            | 119,00 €          |
| Heckflügeltüren verglast, mit beheizbaren Scheiben und Heckwischer  | G0X3 | 250 €            | 297,50 €          |
| Heckklappe verglast, mit beheizbarer Scheibe und Heckwischer  | G042 | 200 €            | 238,00 €          |
| Schiebefenster in Reihe 2 inkl. Schiebetür links verglast   | VG02 | 570 €            | 678,30 €          |
| Seitliche Schiebetür links und rechts verglast  | PC13 | 370 €            | 440,30 €          |
| <b>DESIGN</b>   |      |                  |                   |
| <b>Außendesign</b>  |      |                  |                   |
| Sonderlackierung metallic   |      | 550 €            | 654,50 €          |
| Sonderlackierung Flottenfarbe <sup>1)</sup>   |      | 550 €            | 654,50 €          |
| <b>AUDIO &amp; TELEMATIK</b>  |      |                  |                   |
| <u>Audioanlage WIP Sound:</u>   | WLWZ |                  |                   |
| - Bedienhebel am Lenkrad  |      |                  |                   |
| - Bordcomputer  |      |                  |                   |
| - Cinch-Eingang   |      |                  |                   |
| - Geschwindigkeitsabhängige Lautstärkenregelung   |      |                  |                   |
| - 4 Lautsprecher  |      |                  |                   |
| - MP3-fähig   |      | 380 €            | 452,20 €          |
| Navigationssystem WIP Nav Plus inkl. Regensensor und Einschaltautomatik des Abblendlichts                     | WLW1 | 1.180 €          | 1.404,20 €        |
| <u>WIP Bluetooth</u> (nicht i. V. m. WIP Nav Plus):   | WLW0 |                  |                   |
| - WIP Sound MP3-fähig   |      |                  |                   |
| - Bordcomputer  |      |                  |                   |
| - Bluetooth-Freisprecheinrichtung <sup>2)</sup>   |      |                  |                   |
| - USB- sowie AUX-Eingang zum Anschluss externer Audiogeräte   |      | 580 €            | 690,20 €          |
| <b>PAKETE</b>   |      |                  |                   |
|  <b>Komfort-Paket:</b>       | J2HX |                  |                   |
| Audioanlage WIP Sound MP3-fähig, mit Bedienhebel am Lenkrad   |      |                  |                   |
| Klimaanlage manuell   |      | 1.330 €          | 1.582,70 €        |
|  <b>Komfort-Plus-Paket:</b> | J306 |                  |                   |
| Klimaanlage manuell   |      |                  |                   |
| WIP Bluetooth   |      | 1.510 €          | 1.796,90 €        |
|  <b>Sicht-Paket:</b>        | EK05 |                  |                   |
| Bordcomputer  |      |                  |                   |
| Einschaltautomatik des Abendlichts  |      |                  |                   |
| Nebelscheinwerfer   |      |                  |                   |
| Regensensor   |      | 260 €            | 309,40 €          |

Grundlage 19 % Mehrwertsteuer.

1) Nur in Verbindung mit Heckflügeltüren. Karosserieteile unterhalb und zwischen den Scheinwerfern in Aster Grau lackiert.

2) Kompatibel mit Mobiltelefonen und PDAs vieler Hersteller. Ob Ihr eigenes Mobilfunkgerät kompatibel ist, erfahren Sie bei Ihrem PEUGEOT Vertragspartner oder unter [www.peugeot.de/service/kompatibilitaet\\_bluetooth/](http://www.peugeot.de/service/kompatibilitaet_bluetooth/). (Handy nicht im Lieferumfang enthalten.)

Zubehör ist direkt abrufbar auf unseren separaten Zubehör-Prospekten und Preislisten sowie auf [www.peugeot-zubehoer.de](http://www.peugeot-zubehoer.de)

# SONDERAUSSTATTUNG PEUGEOT BOXER „TWINCAB EDITION“







|   |      | BOXER<br>L2H2 335 | BOXER<br>L3H2 335 | BOXER<br>L4H2 435 | Preis ohne<br>MwSt. | Preis inkl.<br>MwSt. |
|---|------|-------------------|-------------------|-------------------|---------------------|----------------------|
| <b>SICHERHEIT</b>   |      |                   |                   |                   |                     |                      |
| <b>Aktive Sicherheit</b>  |      |                   |                   |                   |                     |                      |
| Geschwindigkeitsregelanlage inkl. Geschwindigkeitsbegrenzer für 2.2 l                           | RG03 | o                 | o                 | o                 | 250 €               | 297,50 €             |
| Grip Control inkl. Hill Descent Control für 335 (inkl. Bergabfahrhilfe und Allwetterreifen 15") | UF04 | o                 | o                 | -                 | 400 €               | 476,00 €             |
| Grip Control inkl. Hill Descent Control für 435 (inkl. Bergabfahrhilfe und Allwetterreifen 16") | UF04 | -                 | -                 | o                 | 500 €               | 595,00 €             |
| Spurwechselassistent  | LI01 | o                 | o                 | o                 | 250 €               | 297,50 €             |
| <b>Passive Sicherheit</b>   |      |                   |                   |                   |                     |                      |
| Beifahrerairbag   | NN01 | o                 | o                 | o                 | 250 €               | 297,50 €             |
| Seiten- und Vorhangairbags inkl. Beifahrerairbag und Dachablage                                 | NF04 | o                 | o                 | o                 | 400 €               | 476,00 €             |
| <b>KOMFORT &amp; TECHNIK</b>  |      |                   |                   |                   |                     |                      |
| Alarmanlage mit Safesicherung   | WC05 | o                 | o                 | o                 | 350 €               | 416,50 €             |
| Außenspiegel elektrisch anklappbar  | HU02 | o                 | o                 | o                 | 200 €               | 238,00 €             |
| Außenspiegel elektrisch verstell- und beheizbar   | RK04 | o                 | o                 | o                 | 125 €               | 148,75 €             |
| Dachablage über der Frontscheibe  | JO01 | o                 | o                 | o                 | 70 €                | 83,30 €              |
| EG-Fahrtenschreiber digital (inkl. Dachablage)  | HC07 | o                 | o                 | o                 | 550 €               | 654,60 €             |
| Einparkhilfe hinten akustisch   | UB01 | o                 | o                 | o                 | 300 €               | 357,00 €             |
| Einparkhilfe hinten akustisch und Rückfahrkamera inkl. Radio CD/MP3, Touchscreen und Bluetooth  | UB09 | o                 | o                 | o                 | 1.100 €             | 1.309,00 €           |
| Klimaautomatik  | RE07 | o                 | o                 | o                 | 150 €               | 178,50 €             |
| Kraftstofftank für 125 l  | NO02 | o                 | o                 | o                 | 120 €               | 142,80 €             |
| Lederlenkrad  | VH04 | o                 | o                 | o                 | 150 €               | 178,50 €             |
| Luftfederung hinten (nicht i. V. m. Verstärkte hintere Federn)                                  | UA04 | o                 | o                 | o                 | 1.450 €             | 1.725,25 €           |
| Motorschutz   | FX01 | o                 | o                 | o                 | 80 €                | 95,20 €              |
| Nebelscheinwerfer   | PR01 | o                 | o                 | o                 | 150 €               | 178,50 €             |
| Reifendrucksensor   | UE01 | o                 | o                 | o                 | 150 €               | 178,50 €             |
| Schmutzfänger vorn und hinten   | PE03 | o                 | o                 | o                 | 60 €                | 71,40 €              |
| Stärkere Batterie   | BF02 | o                 | o                 | o                 | 40 €                | 47,60 €              |
| Stärkere Lichtmaschine  | BQ01 | o                 | o                 | o                 | 150 €               | 178,50 €             |
| Steckdose 12 V im Laderaum  | ES02 | o                 | o                 | o                 | 50 €                | 59,50 €              |
| Verstärkte hintere Federn (nicht i. V. m. Luftfederung hinten)                                  | SE08 | o                 | o                 | o                 | 110 €               | 130,90 €             |

|   |      | BOXER<br>L2H2 335 | BOXER<br>L3H2 335 | BOXER<br>L4H2 435 | Preis ohne<br>MwSt. | Preis inkl.<br>MwSt. |
|---|------|-------------------|-------------------|-------------------|---------------------|----------------------|
| <b>Türen und Verglasung</b>   |      |                   |                   |                   |                     |                      |
| Frontscheibe wärmeabweisend (inkl. Regensensor und Lichtsensor)   | VF07 | o                 | o                 | o                 | 350 €               | 416,50 €             |
| Hecktüren ca. 260° öffnend  | LL02 | o                 | o                 | o                 | 350 €               | 416,50 €             |
| Heckflügeltüren verglast und beheizbar  | VC02 | o                 | o                 | o                 | 150 €               | 178,50 €             |
| <b>Sitze</b>  |      |                   |                   |                   |                     |                      |
| Einzelbeifahrersitz höhenverstellbar  | WM08 | o                 | o                 | o                 | ohne Aufpreis       |                      |
| Sitzheizung Fahrersitz  | NA03 | o                 | o                 | o                 | 150 €               | 178,50 €             |
| <b>DYNAMIK &amp; DESIGN</b>   |      |                   |                   |                   |                     |                      |
| LED-Tagfahrlicht  | FE10 | o                 | o                 | -                 | 200 €               | 238,00 €             |
| LED-Tagfahrlicht  | FE12 | -                 | -                 | o                 | 250 €               | 297,50 €             |
| Sonderlackierung metallic   |      | o                 | o                 | o                 | 500 €               | 595,00 €             |
| Sonderlackierung Flottenfarbe <sup>1)</sup>   |      | o                 | o                 | o                 | 450 €               | 535,50 €             |
| <b>AUDIO &amp; TELEMATIK</b>  |      |                   |                   |                   |                     |                      |
| Digitale Audioanlage (DAB) mit USB, Bedienhebel am Lenkrad, Dachantenne und Freisprecheinrichtung         | RC59 | o                 | o                 | o                 | 500 €               | 595,00 €             |
| Digitales Radio/CD/MP3, Touchscreen, Bluetooth und Dachantenne  | RC60 | o                 | o                 | o                 | 750 €               | 892,50 €             |
| Navigationssystem farbig inkl. Radio CD/MP3, Touchscreen und Bluetooth                                    | JY02 | o                 | o                 | o                 | 1.090 €             | 1.297,10 €           |
| Radioantenne in Außenspiegel integriert (inkl. Außenspiegel elektrisch verstell-, beheiz- und anklappbar) | J0Z6 | o                 | o                 | o                 | 345 €               | 410,55 €             |
| Radio CD/MP3, Touchscreen und Bluetooth   | RC58 | o                 | o                 | o                 | 600 €               | 714,00 €             |
| <b>REIFEN</b>   |      |                   |                   |                   |                     |                      |
| Allwetterreifen 15"   | MI04 | o                 | o                 | -                 | 200 €               | 238,00 €             |
| Allwetterreifen 16"   | MI05 | -                 | -                 | o                 | 300 €               | 357,00 €             |
| Bereifung Michelin Agilis 15"   | MI09 | o                 | o                 | -                 | 420 €               | 499,80 €             |
| Winterreifen 15" mit M & S-Kennung 225/70 R15C  | MI06 | o                 | o                 | -                 | 200 €               | 238,00 €             |
| Winterreifen 16" mit M & S-Kennung 225/75 R16C  | MI07 | -                 | -                 | o                 | 300 €               | 357,00 €             |

Grundlage 19 % Mehrwertsteuer.

1) Karosserieteile ober- und unterhalb der Scheinwerfer nicht in Wagenfarbe lackiert (Teile sind grau).  
Umrandung des Kühlergrills silber lackiert.

o = optional, ■ = nicht verfügbar. ....

| PAKETE   |   |      |   | BOXER<br>L2H2 335 | BOXER<br>L3H2 335 | BOXER<br>L4H2 435 | Preis ohne<br>MwSt. | Preis inkl.<br>MwSt. |
|--|---|------|---|-------------------|-------------------|-------------------|---------------------|----------------------|
|    | <b>City-Paket:</b><br>Audioanlage mit CD-Laufwerk, MP3-fähig,<br>inkl. Bluetooth-Freisprecheinrichtung,<br>Dachantenne und Touchscreen<br>Außenspiegel elektrisch verstell-, beheiz-<br>und anklappbar, inkl. Radioantenne im<br>Außenspiegel integriert<br>Einparkhilfe hinten akustisch<br>Rückfahrkamera | J2QY | o | o                 | o                 | 1.250 €           | 1.487,50 €          |                      |
|    | <b>Design-Paket</b> (nicht i. V. m. L4):<br>Nebelscheinwerfer<br>Radzierblenden 15"<br>Scheinwerfer mit DRL und LED   | J2QT | o | o                 | -                 | 320 €             | 380,80 €            |                      |
|    | <b>Design-Paket</b> (nur i. V. m. L4):<br>Nebelscheinwerfer<br>Radzierblenden 16"<br>Scheinwerfer mit DRL und LED   | J2RA | - | -                 | o                 | 340 €             | 404,60 €            |                      |
|    | <b>Fahrassistenz-Paket</b> (nicht i. V. m. 435):<br>Allwetterreifen 15"<br>Grip Control inkl. Hill Descent Control<br>(Bergabfahrlilfe)<br>Motorschutz  | J2RC | o | o                 | -                 | 450 €             | 535,50 €            |                      |
|   | <b>Fahrassistenz-Paket</b> (nur i. V. m. 435):<br>Allwetterreifen 16"<br>Grip Control inkl. Hill Descent Control<br>(Bergabfahrlilfe)<br>Motorschutz  | J2RC | - | -                 | o                 | 550 €             | 654,50 €            |                      |
|  | <b>Navigations-Paket:</b><br>Rückfahrkamera inkl. Einparkhilfe hinten<br>akustisch<br>Radio, CD-Laufwerk, MP3, Touchscreen und<br>Bluetooth<br>Navigationssystem farbig   | J2TN | o | o                 | o                 | 1.590 €           | 1.892,10 €          |                      |
|  | <b>Sicherheits-Paket</b> (Klembrett entfällt):<br>Beifahrerairbag<br>Reifendrucksensor<br>Spurassistent   | J2RD | o | o                 | o                 | 490 €             | 583,10 €            |                      |

Grundlage 19 % Mehrwertsteuer.

..... Zubehör ist direkt abrufbar auf unseren separaten Zubehör-Prospekten und Preislisten sowie auf [www.peugeot-zubehoer.de](http://www.peugeot-zubehoer.de)

 = optional,  = nicht verfügbar.



# MOTOREN + TECHNIK „TWINCAB EDITION“

|   | Expert            | Boxer            | Boxer            | Boxer             |
|---|-------------------|------------------|------------------|-------------------|
|   | L2H1 125          | L2H2 335         | L3H2 335         | L4H2 435          |
| <b>Typ</b>  |                   |                  |                  |                   |
| Common-Rail-Diesel  | 2.2 HDi FAP 125   | 2.2 HDi FAP 130  | 2.2 HDi FAP 130  | 2.2 HDi FAP 150   |
| <b>Motor/Getriebe/Antrieb</b>   |                   |                  |                  |                   |
| Hubraum cm <sup>3</sup>   | 1997              | 2198             | 2198             | 2198              |
| Max. Leistung in kW (PS) bei min <sup>-1</sup>                        | 94 (128)<br>4000  | 96 (130)<br>3500 | 96 (130)<br>3500 | 110 (150)<br>3500 |
| Max. Drehmoment in Nm bei min <sup>-1</sup>                           | 320<br>2000       | 320<br>2000      | 320<br>2000      | 350<br>2000       |
| Getriebe  | 6-Gang            | 6-Gang           | 6-Gang           | 6-Gang            |
| <b>Gewichte in Kilogramm (basierend auf Basisfahrzeug mit Ausbau)</b> |                   |                  |                  |                   |
| Zulässiges Gesamtgewicht  | 2880              | 3500             | 3500             | 3500              |
| Zulässiges Gesamtzuggewicht   | 4880              | 6000             | 6000             | 6500              |
| Zulässige Achslast vorn   | 1400              | 1850             | 1850             | 2100              |
| Zulässige Achslast hinten   | 1700              | 2000             | 2000             | 2000              |
| Zulässige Anhängelast, gebremst                                       | 2000              | 2500             | 3000             | 3000              |
| Zulässige Anhängelast, ungebremst                                     | 750               | 750              | 750              | 750               |
| Leergewicht (inkl. 75 kg Fahrer) <sup>1)</sup>                        | 1945              | 2105             | 2155             | 2240              |
| Nutzlast  | 935               | 1395             | 1345             | 1260              |
| <b>Kraftstoffverbrauch</b>  |                   |                  |                  |                   |
| Innerorts   | 8,2               | 9,2              | 9,2              | 9,3               |
| Außerorts   | 6,3               | 6,3              | 6,3              | 6,5               |
| Kombiniert  | 7,0               | 7,4              | 7,4              | 7,5               |
| CO <sub>2</sub> -Emissionen in g/km (kombiniert)                      | 183               | 195              | 195              | 199               |
| <b>Fahrdaten</b>  |                   |                  |                  |                   |
| Höchstgeschwindigkeit in km/h   | 170 <sup>2)</sup> | 150              | 150              | 157               |

1) Boxer: Kabine wiegt 105 kg.

2) Abgeregelt.

# ABMESSUNGEN EXPERT „TWINCAB EDITION“<sup>1)</sup>

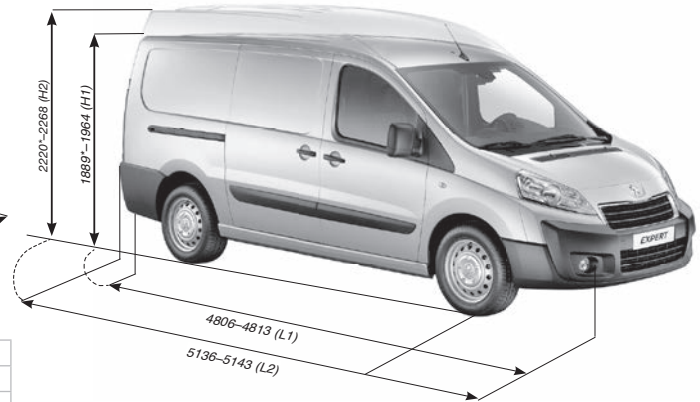
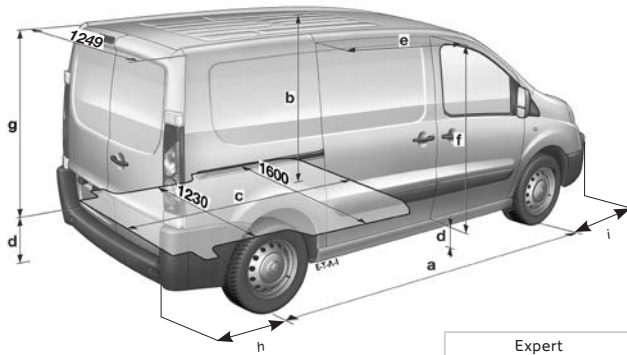

|                          | Expert                                 |
|--------------------------|--|
|                          | L2H1                                   |
| Radstand (a)             | 3122                                   |
| Laderaumhöhe (b)         | 1444                                   |
| Laderaumlänge (c)        | 1500 <sup>1)</sup> -1700 <sup>2)</sup> |
| Ladekante (d)            | 493*/527*-616/648                      |
| Breite Schiebetür (e)    | 918                                    |
| Höhe Schiebetür (f)      | 1290-1301                              |
| Höhe Heckflügeltür (g)   | 1270                                   |
| Überhang hinten (h)      | 1040                                   |
| Überhang vorn (i)        | 974                                    |
| Spurbreite               | 1562-1570                              |
| Breite ohne Außenspiegel | 1897                                   |
| Breite mit Außenspiegeln | 2176                                   |

(mm)

\* Luftfederung.

\*\* Maximal, am Laderaumboden gemessen, ohne Trennwand.

1) In mittlerer Höhe.

2) Am Boden bis zur Trennwand. Länge des Laderaums inkl.

Laderaumerweiterung unter Sitzbank der Reihe 2: ca. 2.110 mm.

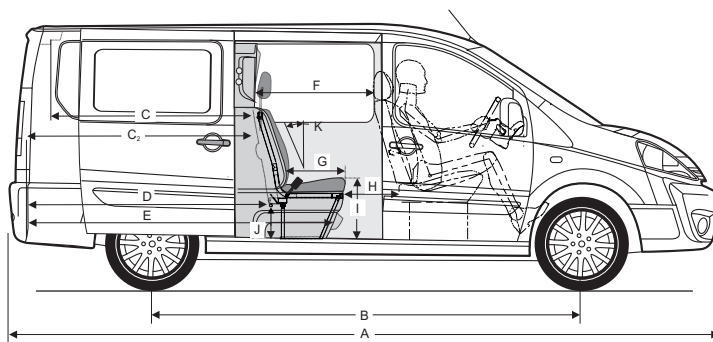

|                | Snoeks  |
|----------------|---------|
| A              | 5135    |
| B              | 3122    |
| C              | 1500    |
| C <sub>2</sub> | 1600    |
| D              | 1700    |
| E              | 2110    |
| F              | 805**   |
| G              | 450     |
| H              | 310*    |
| I              | 420     |
| J              | 195***  |
| K              | 22 Grad |

(mm)

\* Gemessen von der Mitte der Beifahrersitzbank. Bei einem Einzelbeifahrersitz beträgt das Maß 240 mm.

\*\* Gemessen von der Mitte der Beifahrersitzbank.

\*\*\* Die Unterladefähigkeit unter die 2. Sitzreihe ist möglich bis zu einer max. Breite von 1.100 mm und einer max. Höhe von 195 mm.

# ABMESSUNGEN BOXER „TWINCAB EDITION“<sup>1)</sup>

| Abmessungen <sup>1)</sup>                 | L2H2        | L3H2        | L4H2        |
|---|-------------|-------------|-------------|
| <b>Außenmaße</b>                          |             |             |             |
| Länge                                     | 5413        | 5998        | 6363        |
| Breite                                    | 2050        | 2050        | 2050        |
| Höhe                                      | 2522        | 2522        | 2522        |
| Radstand                                  | 3450        | 4035        | 4035        |
| Ladekante Höhe                            | 535 bis 610 | 535 bis 610 | 535 bis 610 |
| Breite Schiebetür                         | 1250        | 1250        | 1250        |
| Höhe Schiebetür                           | 1755        | 1755        | 1755        |
| Breite Heckflügeltüren                    | 1562        | 1562        | 1562        |
| Höhe Heckflügeltüren                      | 1790        | 1790        | 1790        |
| <b>Innenmaße</b>                          |             |             |             |
| Länge in mittlerer Höhe bis zur Trennwand | 1950        | 2535        | 2900        |
| Breite zwischen den Radkästen             | 1422        | 1422        | 1422        |
| Max. Höhe <sup>2)</sup>                   | 1932        | 1932        | 1932        |

1) Maße können durch Verkleidungen, Serien- und Sonderausstattungen abweichen. 2) Abzüglich 50 mm für Dachstreben.

## ABMESSUNGEN<sup>1)</sup>

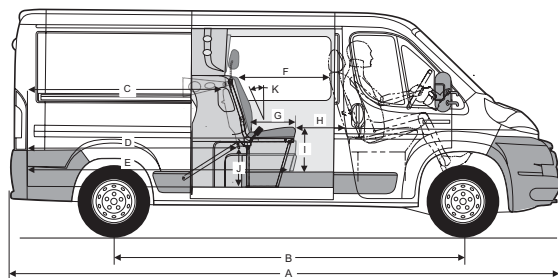
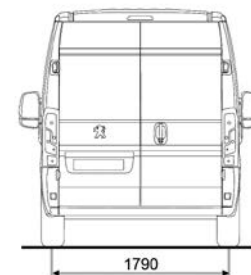
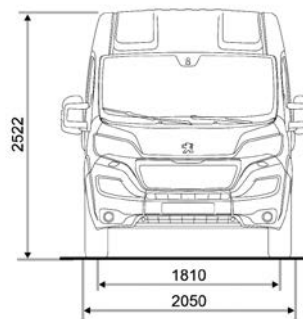
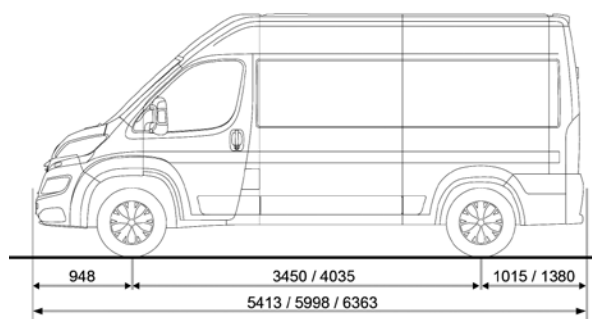

|   | Snoeks            |
|---|-------------------|
| A | 5413/5998/6363    |
| B | 3450/4035/4035    |
| C | 1950/2535/2900    |
| D | 2050/2635/3000    |
| E | 2490/3075/3440*** |
| F | 900*              |
| G | 450               |
| H | 420*              |
| I | 470               |
| J | 380**             |
| K | 22 Grad           |

\* Gemessen von der Mitte der Beifahrersitzbank.

\*\* Die Unterladefähigkeit unter die 2. Sitzreihe ist möglich bis zu einer max. Breite von 1.220 mm und einer max. Höhe von 380 mm.

\*\*\* Vollständige Ladelänge des Kastenwagens verfügbar bis zu einer max. Breite von 1.220 mm und einer max. Höhe von 110 mm.

1) Maße können durch Verkleidungen, Serien- und Sonderausstattungen abweichen.

# Die *optiway*-Verträge von PEUGEOT

- Erweitern Sie Ihre Garantie mit *optiway* GarantiePlus<sup>1)</sup> auf bis zu 180.000 km Fahrleistung
- Mit *optiway* WartungPlus<sup>1)</sup> auch inklusive der Kosten für planmäßige Wartungen (inkl. Öl, Filter ...)
- Mit *optiway* ServicePlus<sup>1)</sup> zusätzlich inklusive der Kosten für Verschleißteile
- Weitere Optionen wie Winterkomplettreder inkl. saisonalem Wechsel zubuchbar<sup>1)</sup>
- Als Einmalbetrag oder in bequemen Raten zahlbar
- Ihr PEUGEOT-Partner berät Sie gerne und nennt Ihnen Laufzeiten und Preise

1) Es gelten die Vertragsbedingungen des jeweiligen *optiway*-Produkts. Die Herstellergarantie bleibt hiervon unberührt.

## Die PEUGEOT Langzeitmobilität<sup>2)</sup>

- Mobilitätsgarantie – ein Automobilleben lang
- Bei allen teilnehmenden PEUGEOT Servicepartnern im Anschluss an die Durchführung einer regulären Wartung
- Laufzeit gemäß Vertragsbedingungen maximal bis zur nächsten regulären Wartung
- Mit umfassenden Leistungen wie 365-Tage-Hotline, Pannenhilfe oder Abschleppen, Ersatzwagen, Hotelübernachtung, Taxi-, Bahn- und Flugkosten
- Ohne Altersbegrenzung für Ihren PEUGEOT

2) Die genauen Vertragsbedingungen der Garantieangebote der PEUGEOT DEUTSCHLAND GMBH entnehmen Sie bitte den Allgemeinen Geschäftsbedingungen von PEUGEOT Assistance bzw. der PEUGEOT Langzeitmobilität. Die gesetzlichen Sachmangelhaftungsansprüche bleiben hiervon unberührt.

Alle Preise sind unverbindliche Preisempfehlungen der PEUGEOT DEUTSCHLAND GMBH zuzüglich Überführungskosten bis zum Vertragspartner. Mit Erscheinen dieser Preisliste verlieren alle vorhergehenden ihre Gültigkeit. Die Angaben und Abbildungen in dieser Unterlage sind unverbindlich und stellen nur eine annähernde Beschreibung dar. PEUGEOT DEUTSCHLAND behält sich Änderungen des Liefergegenstandes gegenüber dieser Unterlage vor, z. B. im Hinblick auf technische Daten, Konstruktion, Ausstattung und äußeres Erscheinungsbild. Ihr PEUGEOT Vertragspartner informiert Sie gerne über etwaige Änderungen.

Preisgünstige Finanzierung und wirtschaftliches Leasing durch die PEUGEOT BANK, Geschäftsbereich der Banque PSA Finance S. A. Niederlassung Deutschland.

PEUGEOT DEUTSCHLAND GMBH – 51170 Köln  
Kundenbetreuungszentrum 0800-1111 999  
[www.peugeot.de](http://www.peugeot.de)  
[www.peugeot-professional.de](http://www.peugeot-professional.de)

DMA/PPM/AV/30/07.15/542184/RE