

PEUGEOT EXPERT KASTENWAGEN

PREISE, AUSSTATTUNGEN UND TECHNISCHE DATEN

1. SEPTEMBER 2015



PEUGEOT



in der Importwertung
Kategorie Transporter bis 3,0 Tonnen.

IHREN EXPERT KASTENWAGEN IN AUSWÄHLEN ...

| | L1H1 | | L2H1 | | L2H2 | | L2 PLATTFORM-FAHRGESTELL | |
|-------------------------|------------------|-------------------|------------------|-------------------|------------------|-------------------|--------------------------|-------------------|
| | Preis ohne MwSt. | Preis inkl. MwSt. | Preis ohne MwSt. | Preis inkl. MwSt. | Preis ohne MwSt. | Preis inkl. MwSt. | Preis ohne MwSt. | Preis inkl. MwSt. |
| 1,0 t | | | | | | | | |
| 1.6 l HDi 90 | 21.820 € | 25.965,80 € | | | | | | |
| 2.0 l HDi 125 | 23.720 € | 28.226,80 € | | | | | | |
| 1,2 t | | | | | | | | |
| 1.6 l HDi 90 | 22.320 € | 26.560,80 € | 23.020 € | 27.393,80 € | | | | |
| 2.0 l HDi 125 | 24.220 € | 28.821,80 € | 24.920 € | 29.654,80 € | 25.620 € | 30.487,80 € | 23.820 € | 28.345,80 € |
| 2.0 l HDi 125 verglast | 24.670 € | 29.357,30 € | 25.370 € | 30.190,30 € | | | | |
| 2.0 l HDi 160 | 26.320 € | 31.320,80 € | 27.020 € | 32.153,80 € | 27.720 € | 32.986,80 € | | |
| 2.0 l HDi 160 Automatik | | | 28.270 € | 33.641,30 € | | | | |

DIE EXPERT DOPPELKABINE FINDEN SIE IN UNSERER PREISLISTE TWINCAB EDITION



TWINCAB
EDITION

... MIT DEN WICHTIGSTEN SERIENAUSSTATTUNGEN

KASTENWAGEN GESCHLOSSEN UND VERGLAST

- + ABS (Antiblockiersystem)
- + Außenspiegel elektrisch verstell- und beheizbar
- + ESP
- + Fensterheber vorn elektrisch (mit Komfortschaltung für Fahrer)
- + Schiebetür rechts (verglast bei Kastenwagen verglast)
- + Zentralverriegelung mit Funkfernbedienung

PLATTFORM-FAHRGESTELL

- + ABS (Antiblockiersystem)
- + Außenspiegel elektrisch verstell- und beheizbar
- + ESP
- + Fensterheber vorn elektrisch (mit Komfortschaltung für Fahrer)
- + Zentralverriegelung mit Funkfernbedienung



UMFANGREICHE SERIENAUSSTATTUNGEN UND EINZELOPTIONEN

| | | GE- SCHLOS- SEN | VER- GLAST | PLATT- FORM- FAHR- GESTELL | Preis ohne MwSt. | Preis inkl. MwSt. |
|---|------|-----------------------|---------------|-------------------------------------|------------------------|-------------------------|
| SICHERHEIT | | | | | | |
| Aktive Sicherheit | | | | | | |
| ABS (Antiblockiersystem) | | S | S | S | | |
| Bremsscheiben vorn belüftet | | S | S | S | | |
| Bremsscheiben hinten (Trommelbremsen bei HDi 90, 1,0 t) | | S | S | S | | |
| Dritte Bremsleuchte | | S | S | - | | |
| ESP (Elektronisches Stabilitäts-Programm) mit ASR (Antriebsschlupfregelung) | | S | S | S | | |
| Nebelschlussleuchte | | S | S | S | | |
| Notbremsassistent | | S | S | S | | |
| Reifendrucksensor | UE04 | O | O | - | € 100,- | € 119,00 |
| Passive Sicherheit | | | | | | |
| Beifahrerairbag | WK16 | O | O | O | € 150,- | € 178,50 |
| Beifahrerairbag und Sitzheizung für Fahrersitz vorn ¹⁾ | WK18 | O | O | O | € 350,- | € 416,50 |
| Fahrerairbag | | S | S | S | | |
| Heckbereich verstärkt | | S | S | - | | |
| Kopfstützen höhenverstellbar | | S | S | S | | |
| Pyrotechnische Gurtstraffer und Gurtkraftbegrenzer außen | | S | S | S | | |
| Rammschutzleisten seitlich | | S | S | - | | |
| Schutzleiter hinter dem Fahrersitz | | S | S | - | | |
| Seitenaufprallschutz (Verstärkung in den Türen) | | S | S | S | | |
| Sicherheitslenksäule | | S | S | S | | |
| Sitze mit 3-Punkt-Sicherheitsgurten | | S | S | S | | |
| Türenriegelung automatisch im Falle eines Aufpralls | | S | S | S | | |
| Türverriegelung automatisch beim Anfahren | | S | S | S | | |
| Unterbrechung der Kraftstoffzufuhr automatisch im Falle eines Aufpralls | | S | S | S | | |
| Verbundglas-Frontscheibe | | S | S | S | | |
| Verzurrösen im Laderaum (8 Stück) | | S | S | - | | |
| Warnsignal „Sicherheitsgurt nicht angelegt“ (Fahrer) | | S | S | S | | |
| Wegfahrsperrung mit Transponder im Schlüssel | | S | S | S | | |

Grundlage 19 % Mehrwertsteuer.

1) Nicht bei Kunstleder.

O = optional, - = nicht verfügbar, S = serienmäßig.

| | | GE- SCHLOS- SEN | VER- GLAST | PLATT- FORM- FAHR- GESTELL | Preis ohne MwSt. | Preis inkl. MwSt. |
|--|------|-----------------------|---------------|-------------------------------------|------------------------|-------------------------|
| Türen und Verglasung | | | | | | |
| Fenster – 2 pro Seite, in Reihe 2 und 3 feststehend | | - | s | - | | |
| Frontscheibe wärmeabweisend | VFO7 | o | o | o | € 100,- | € 119,00 |
| Heckflügeltüren bis 180° öffnend | | s | s | - | | |
| Heckflügeltüren verglast | G041 | o | s | - | € 80,- | € 95,20 |
| Heckflügeltüren verglast, mit beheizbarer Heckscheibe und Heckwischer | G0X3 | o | - | - | € 250,- | € 297,50 |
| Hecktürscheibenheizung und Scheibenwischer | VC02 | - | o | - | € 170,- | € 202,30 |
| Schiebefenster Reihe 2 | VG02 | - | o | - | € 200,- | € 238,00 |
| Schiebetür links | PC12 | o | - | - | € 370,- | € 440,30 |
| Schiebetür links verglast | PC13 | - | o | - | € 370,- | € 440,30 |
| Schiebetür links und rechts verglast (nur für H1) | VG07 | o | - | - | € 540,- | € 642,60 |
| Schiebetür rechts verglast (nur für H1; nicht i. V. m. Heckklappe) | VG08 | o | s | - | € 60,- | € 71,40 |
| Schiebetür seitlich rechts | | s | - | - | | |
| Laderaum | | | | | | |
| Laderaum halbhoch verkleidet | | s | s | - | | |
| Trennwand geschlossen (Innenspiegel entfällt) | PX16 | o | - | - | € 200,- | € 238,00 |
| Trennwand verglast DIN 75410-3 | PX34 | o | o | - | € 350,- | € 416,50 |
| Trennwand verglast (Innenspiegel entfällt) | PX17 | o | o | - | € 220,- | € 261,80 |
| KOMFORT & TECHNIK | | | | | | |
| Komfort | | | | | | |
| Ablage über der Frontscheibe | | s | s | s | | |
| Ablagemöglichkeiten in der Armaturentafel und in den vorderen Türen | | s | s | s | | |
| Aschenbecher | | s | s | s | | |
| Außenspiegel elektrisch anklappbar | HU02 | o | o | o | € 110,- | € 130,90 |
| Außenspiegel elektrisch verstell- und beheizbar | | s | s | s | | |
| Einparkhilfe hinten akustisch | UB01 | o | o | - | € 280,- | € 333,20 |
| Fensterheber vorn elektrisch (Komfortschaltung und Einklemmschutz auf der Fahrerseite) | | s | s | s | | |
| Handschuhfach abschließbar | | s | s | s | | |

| | | GE- SCHLOS- SEN | VER- GLAST | PLATT- FORM- FAHR- GESTELL | Preis ohne MwSt. | Preis inkl. MwSt. |
|--|------|-----------------------|---------------|-------------------------------------|------------------------|-------------------------|
| Klimaanlage manuell, Serie nur i. V. m. HDi 160 | RE01 | o/Paket | o/Paket | o/Paket | € 1.100,- | € 1.309,00 |
| Lenkrad höhen- und tiefenverstellbar | | s | s | s | | |
| Türverriegelung vorn und hinten separat | | s | s | - | | |
| Verbreiterung Außenspiegel | GL06 | - | - | o | € 150,- | € 178,50 |
| Verriegelung der Türen per Knopfdruck | | s | s | s | | |
| Zentralverriegelung mit Funkfernbedienung | | s | s | s | | |
| Sitze | | | | | | |
| Doppelbeifahrersitzbank (nicht verstellbar) | | s | s | s | | |
| Einzelsitze vorn, Ergonomie-Paket (inkl. Beifahrerairbag) ¹⁾²⁾ | WK42 | o | o | o | € 240,- | € 285,60 |
| Einzelsitze vorn, mit Sitzheizung und Ergonomie-Paket (inkl. Beifahrer- und Seitenairbags) ¹⁾²⁾ | WK27 | o | o | o | € 640,- | € 761,60 |
| Fahrersitz höhenverstellbar, passiv (Verstellung durch Entlasten oder Drücken des Fahrersitzes) | | s | s | s | | |
| Technik | | | | | | |
| Anschlusssteckdose für Umbauer | QC01 | o | o | s | € 100,- | € 119,00 |
| Bordcomputer (Serie nur i. V. m. HDi 160 oder nur i. V. m. Sonderausstattung ESP oder WIP Sound) | | s | s | s | | |
| FAP-Rußpartikelfilter | | s | s | s | | |
| Geschwindigkeitsregelanlage mit Geschwindigkeitsbegrenzer | RG03 | o | o | o | € 240,- | € 285,60 |
| Motorschutz | FX01 | o | o | - | € 100,- | € 119,00 |
| Servolenkung | | s | s | s | | |
| Stahlfelgen 16" | | s | s | s | | |
| Steckdose 12V im Laderaum | ES03 | o | o | - | € 20,- | € 23,80 |
| Steckdose 12V in der Armaturentafel | | s | s | s | | |
| Vollwertiges Ersatzrad ³⁾ | | s | s | s | | |
| Zuheizer | DK04 | o | - | - | € 450,- | € 535,50 |



Grundlage 19 % Mehrwertsteuer.

1) Nicht bei Kunstleder.

2) Ergonomie-Paket: aktive Höhenverstellung (nach oben bzw. unten hebeln, bis die gewünschte Position erreicht ist) und Lordosenstütze Fahrersitz, Armlehne Fahrer- und Beifahrersitz.

3) Anstatt Reifenpannenset.

o = optional, - = nicht verfügbar, s = serienmäßig.

| | | | | GE- SCHLOS- SEN | VER- GLAST | PLATT- FORM- FAHR- GESTELL | Preis ohne MwSt. | Preis inkl. MwSt. | |
|--|---|--|--|-----------------------|---------------|-------------------------------------|------------------------|-------------------------|------------|
| Licht & Sicht | | | | | | | | | |
| Nebelscheinwerfer | | | | Paket | Paket | Paket | | | |
| Scheibenwischer vorn mit Intervallschaltung | | | | s | s | s | | | |
| Scheinwerfer-Höhenverstellung | | | | s | s | s | | | |
| DYNAMIK & DESIGN | | | | | | | | | |
| Fußraum mit Kunststoffbelag ausgekleidet | | | | s | s | s | | | |
| <u>Polster:</u> Stoff „Transcodage“ | | | | s | s | s | | | |
| <u>Polster:</u> Kunstleder „Charles“ | | | | 7NFR | o | o | ohne Aufpreis | | |
| Radnabenabdeckung | | | | s | s | s | | | |
| Scheinwerfer in Klarglasoptik vorn | | | | s | s | s | | | |
| Sonderlackierung auf Anfrage ¹⁾ (Bestätigung erforderlich) | | | | o | o | o | € 900,- | € 1.071,00 | |
| Sonderlackierung Flottenfarbe ¹⁾ | | | | o | o | o | € 550,- | € 654,50 | |
| Sonderlackierung metallic | | | | o | o | o | € 550,- | € 654,50 | |
| PAKETE | | | | | | | | | |
|  | <u>Komfort-Paket:</u> (nicht für HDi 160) Audioanlage WIP Sound Klimaanlage manuell | | | J2HX | o | o | o | € 1.330,- | € 1.582,70 |
|  | <u>Komfort-Plus-Paket:</u> (nicht für HDi 160) Audioanlage WIP Sound Klimaanlage manuell WIP Bluetooth | | | J306 | o | o | - | € 1.510,- | € 1.796,90 |
|  | <u>Sicht-Paket:</u> Bordcomputer Lichtsensoren Nebelscheinwerfer Regensensor | | | EK05 | o | o | o | € 260,- | € 309,40 |

Grundlage 19 % Mehrwertsteuer.

1) Nur in Verbindung mit Heckflügeltüren. Karosserieteile unterhalb und zwischen den Scheinwerfern in Aster Grau lackiert.

2) Kompatibel mit Mobiltelefonen und PDAs vieler Hersteller. Ob Ihr eigenes Mobilfunkgerät kompatibel ist, erfahren Sie bei Ihrem PEUGEOT Vertragspartner oder unter www.peugeot.de/service/kompatibilitaet_bluetooth/. (Handy nicht im Lieferumfang enthalten.)

☐ = optional, ❑ = nicht verfügbar, ☒ = serienmäßig.

| | | GE- SCHLOS- SEN | VER- GLAST | PLATT- FORM- FAHR- GESTELL | Preis ohne MwSt. | Preis inkl. MwSt. |
|--|------|-----------------------|---------------|-------------------------------------|------------------------|-------------------------|
| AUDIO & TELEMATIK | | | | | | |
| <u>Audioanlage WIP Sound:</u> | WLWZ | | | | | |
| - Bedienhebel am Lenkrad - Bordcomputer - Cinch-Eingang - Geschwindigkeitsabhängige Lautstärkenregelung - 4 Lautsprecher - MP3-fähig | | o/Paket | o/Paket | o/Paket | € 380,- | € 452,20 |
| <u>WIP Bluetooth (nicht i. V. m. WIP Nav Plus):</u> | WLVO | | | | | |
| - WIP Sound MP3-fähig - Bordcomputer - Bluetooth-Freisprecheinrichtung ¹⁾ - USB- sowie AUX-Eingang zum Anschluss externer Audiogeräte | | o/Paket | o/Paket | o | € 580,- | € 690,20 |
| <u>Navigationssystem WIP Nav Plus (nicht i. V. m. WIP Bluetooth):</u> | WLVI | | | | | |
| - 7"-Farbbildschirm (16/9) in Hochauflösung (800 x 480 Pixel) mit kartographischer 2-D- und 2,5-D-Darstellung inkl. Anzeige der Straßennamen und der Geschwindigkeitsbegrenzungen sowie Anzeige der Autobahnausfahrten und der Spuren (Line-Guidance) - Audioanlage MP3-fähig, mit Tri-Tuner, RDS - Bluetooth-Freisprecheinrichtung ¹⁾ mit Audiostreaming über Bluetooth - Europakarte ²⁾ auf Flash-Speicher - Traffic Message Channel (TMC) und dynamische Routenführung - USB-/AUX-Eingang für iPod, MP3-Player (zur Wiedergabe von MP3- und WMA-Dateien) und andere externe Quellen inkl. Nebelscheinwerfer und Sichtpaket | | o | o | o | € 1.230,- | € 1.463,70 |
| Radiovorbereitung (Antennenkabel und Lautsprecherkabel in den vorderen Türen) | | s | s | s | | |

Grundlage 19 % Mehrwertsteuer.

1) Kompatibel mit Mobiltelefonen und PDAs vieler Hersteller. Ob Ihr eigenes Mobilfunkgerät kompatibel ist, erfahren Sie bei Ihrem PEUGEOT Vertragspartner oder unter www.peugeot.de/service/kompatibilitaet_bluetooth/. (Handy nicht im Lieferumfang enthalten.)

2) Europakarte enthält folgende Länder: Albanien, Andorra, Belgien, Bosnien-Herzegowina, Bulgarien, Dänemark, Deutschland, England, Estland, Finnland, Frankreich, Gibraltar, Griechenland, Irland, Italien inkl. Vatikan und San Marino, Kroatien, Lettland, Liechtenstein, Litauen, Luxemburg, Mazedonien, Moldawien, Monaco, Montenegro, Niederlande, Nordirland, Norwegen, Österreich, Polen, Portugal, Rumänien, Schottland, Schweden, Schweiz, Serbien, Slowakei, Slowenien, Spanien, Tschechien, Ukraine, Ungarn, Wales, Weißrussland.

☐ = optional, ☒ = nicht verfügbar, ☑ = serienmäßig.

ZUBEHÖR GEGEN AUFPREIS¹⁾

| | | |
|--|--|-------------------------------|
| Winterkomplett rad auf Stahlfelge mit PIRELLI-Bereifung 215/60 R16C 103/101T „Carrier Winter“, Kraftstoffeffizienz F, Nasshaftung C, externes Rollgeräusch 72 dB ²⁾³⁾ | WST003/004 | € 879,- |
| Anhängerkupplung, starre Ausführung komplett inkl. Kugelkopf und 13-poligem Kabelsatz, Abbildungen siehe Expert-Zubehörprospekt | 1606434180 + 9428E9 + 9627G1 | € 448,- |
| WEBASTO-Standheizung inkl. Vorwähluhr, für Modelle mit werkseitig verbautem Zuheizter (z. B. 2.0 HDi) | 9941WP | € 391,- |
| Dachträger-Pack bestehend aus einer stabilen Dachgalerie mit Roll-Ladehilfe, Laufblechen und einer Dachleiter an der Hecktür, maximale Belastbarkeit: 170 kg Für die Version L1H1 Für die Version L2H1 Für die Version L2H2 | 9616T6 + 9616V2 + 9616T9 9616T7 + 9616V3 + 9616T9 9616T8 + 9616V3 + 9616V0 | € 933,- € 933,- € 948,- |
| PARROT „Asteroid smart“ Multimediasystem 6,2-Zoll-TFT-Display: Ein auf Android basierendes 2-DIN-Freisprechsystem mit Bluetooth, welches Funktionen wie komfortables Telefonieren, Navigieren, wie auch Musikgenuss mit Internet-Apps verbindet. | PAR40086557 | ab € 549,- |



Alle Preise sind unverbindliche Preisempfehlungen inkl. 19 % MwSt.

1) Stand Oktober 2014. Bitte beachten Sie bzgl. Preisänderungen die jeweilige Zubehör-Preisliste. Zzgl. Montagekosten bzw. Abnahmegebühren. Weiteres Zubehör ist auch direkt abrufbar in unseren separaten Zubehör-Prospekten und Preislisten sowie auf www.peugeot-zubehoer.de

2) Die jeweils zulässigen Dimensionen entnehmen Sie bitte den Fahrzeug-Papieren bzw. der COC-Bescheinigung.

Die Reifen werden wie folgt klassifiziert: Kraftstoffeffizienz: A bis G, Bremsleistung/Nasshaftung: A bis G, Geräuschemission in dB.

3) Die Original PEUGEOT Winterkomplettäder garantieren die vollständige Funktionsfähigkeit des Reifendruck-Kontrollsystems Ihres PEUGEOT Modells.

MOTOREN + TECHNIK

| | Kastenwagen | | | | |
|---|---|-------------------|------------------|-------------------|--------------------|
| | L1H1 1.0 t | | L1H1 1.2 t | | |
| Typ | | | | | |
| Motorisierung | 1.6 l HDi FAP 90 | 2.0 l HDi FAP 125 | 1.6 l HDi FAP 90 | 2.0 l HDi FAP 125 | 2.0 l HDi FAP 160 |
| Schadstoffnorm | EURO5; M; Pl/Cl; N1 III, N2 | | | | |
| Schlüsselnummer | 35M0 | | | | |
| Motor/Getriebe/Antrieb | | | | | |
| Hubraum in cm ³ | 1560 | 1997 | 1560 | 1997 | 1997 |
| Kraftstoffart | Diesel | Diesel | Diesel | Diesel | Diesel |
| Einspritzung | Common-Rail | | | | |
| Max. Leistung in kW (PS) bei min ⁻¹ | 66 (90) bei 4000 | 94 (128) bei 4000 | 66 (90) bei 4000 | 94 (127) bei 4000 | 120 (163) bei 3750 |
| Max. Drehmoment in Nm bei min ⁻¹ | 180 bei 1500 | 320 bei 2000 | 180 bei 1500 | 320 bei 2000 | 340 bei 2000 |
| Getriebe | 5-Gang | 6-Gang | 5-Gang | 6-Gang | 6-Gang |
| Fahrdaten | | | | | |
| Höchstgeschwindigkeit in km/h | 145 | 170 ¹⁾ | 145 | 170 ¹⁾ | 170 ¹⁾ |
| Gewichte in Kilogramm | | | | | |
| Zulässiges Gesamtgewicht | 2661 | 2698 | 2861 | 2898 | 2943 |
| Zulässiges Gesamtzuggewicht | 4333 | 4698 | 4333 | 4898 | 4943 |
| Zulässige Achslast vorn | 1400 | 1400 | 1400 | 1400 | 1400 |
| Zulässige Achslast hinten | 1700 | 1700 | 1700 | 1700 | 1700 |
| Zulässige Anhängelast gebremst | 1672 | 2000 | 1472 | 2000 | 2000 |
| Zulässige Anhängelast ungebremst | 750 | 750 | 750 | 750 | 750 |
| Leergewicht ²⁾ | 1780 | 1814 | 1780 | 1814 | 1860 |
| Nutzlast ³⁾ | 881 | 884 | 1081 | 1084 | 1083 |
| Dachlast | 170 | 170 | 170 | 170 | 170 |
| Stützlast | 70 | 80 | 60 | 80 | 80 |
| Kraftstofftank | | | | | |
| Inhalt | 80 Liter | 80 Liter | 80 Liter | 80 Liter | 80 Liter |
| Bremsen | | | | | |
| Bremsen vorn | Scheibenbremsen | | | | |
| Bremsen hinten | Trommelbremsen | Scheibenbremsen | | | |
| Räder/Wendekreis | | | | | |
| Serienbereifung | 215/60 R16 | 215/60 R16 | 215/60 R16 | 215/60 R16 | 215/60 R16 |
| Wendekreis innen in m | 12,18 | 12,18 | 12,18 | 12,18 | 12,18 |
| Fahrwerk/Bauart | | | | | |
| Vorderachse | McPherson-Einzelradaufhängung mit Schraubenfedern und Querstabilisator zwischen den Dreiecksquerlenkern | | | | |
| Hinterachse | Rohrstarrachse mit Längsblattfedern bzw. Luftfederung | | | | |
| Kraftstoffverbrauch⁴⁾ | | | | | |
| Innerorts | 7,9 l / 100 km | 7,6 l / 100 km | 7,9 l / 100 km | 7,6 l / 100 km | 7,6 l / 100 km |
| Außerorts | 6,2 l / 100 km | 5,8 l / 100 km | 6,2 l / 100 km | 5,8 l / 100 km | 5,8 l / 100 km |
| Kombiniert | 6,7 l / 100 km | 6,4 l / 100 km | 6,7 l / 100 km | 6,4 l / 100 km | 6,4 l / 100 km |
| CO₂-Emissionen in g/km (kombiniert) | 177 | 168 | 177 | 168 | 168 |

1) Abgeriegelt.

2) COC-Leergewicht inkl. 75 kg Fahrergewicht, mit allen Füllständen. Höheres Leergewicht durch nationale Serien- und Sonderausstattung.

3) Nutzlast variabel, da Leergewicht unterschiedlich je nach Ausstattung.

4) Die Angaben wurden gemäß amtlichem Messverfahren in der jeweils aktuell geltenden Fassung ermittelt. Die Angaben beziehen sich nicht auf ein einzelnes Fahrzeug und sind nicht Bestandteil des Angebots, sondern dienen allein Vergleichszwecken zwischen den verschiedenen Fahrzeugtypen.

Für alle Expert-Modelle sind die Wartungsintervalle zu berücksichtigen (spätestens alle 30.000 km). Weitere Details entnehmen Sie bitte dem Serviceheft. Nähere Angaben zu den Abgasnormen erhalten Sie von Ihrem PEUGEOT Vertragspartner.

MOTOREN + TECHNIK

| | Kastenwagen | | | | | | Plattform-Fahrgestell |
|--|-----------------------------|-------------------|--------------------|-----------------------------|-----------------------------|--------------------|-----------------------|
| | L2H1 1.2 t | | | L2H2 1.2 t | | | L2 1.2 t |
| Typ | | | | | | | |
| Motorisierung | 1.6 l HDi FAP 90 | 2.0 l HDi FAP 125 | 2.0 l HDi FAP 160 | 2.0 l HDi FAP 160 Automatik | 2.0 l HDi FAP 125 | 2.0 l HDi FAP 160 | 2.0 l HDi FAP 125 |
| Schadstoffnorm | EURO5; M; PI/CI; N1 III, N2 | | | EURO5; M; PI/CI; N1 III, N2 | EURO5; M; PI/CI; N1 III, N2 | | |
| Schlüsselnummer | 35M0 | | | 35M0 | 35M0 | | |
| Motor/Getriebe/Antrieb | | | | | | | |
| Hubraum in cm ³ | 1560 | 1997 | 1997 | 1997 | 1997 | 1997 | 1997 |
| Kraftstoffart | Diesel | Diesel | Diesel | Diesel | Diesel | Diesel | Diesel |
| Einspritzung | Common-Rail | | | | | | |
| Max. Leistung in kW (PS) bei min ⁻¹ | 66 (90) bei 4000 | 94 (127) bei 4000 | 120 (163) bei 3750 | 120 (163) bei 3750 | 94 (128) bei 4000 | 120 (163) bei 3750 | 94 (127) bei 4000 |
| Max. Drehmoment in Nm bei min ⁻¹ | 180 bei 1500 | 320 bei 2000 | 340 bei 2000 | 340 bei 2000 | 320 bei 2000 | 340 bei 2000 | 320 bei 2000 |
| Getriebe | 5-Gang | 6-Gang | 6-Gang | 6-Gang Automatik | 6-Gang | 6-Gang | 6-Gang |
| Fahrdaten | | | | | | | |
| Höchstgeschwindigkeit in km/h | 145 | 170 ¹⁾ | 170 ¹⁾ | 170 ¹⁾ | 164 | 170 ¹⁾ | 164 |
| Gewichte in Kilogramm | | | | | | | |
| Zulässiges Gesamtgewicht | 2880 | 2932 | 2973 | 2950 | 2964 | 2992 | 2950 |
| Zulässiges Gesamtzuggewicht | 4333 | 4932 | 4973 | 4750 | 4964 | 4795 | 2) |
| Zulässige Achslast vorn | 1400 | 1400 | 1400 | 1400 | 1400 | 1400 | 1400 |
| Zulässige Achslast hinten | 1700 | 1700 | 1700 | 1700 | 1700 | 1700 | 1700 |
| Zulässige Anhängelast gebremst | 1453 | 2000 | 2000 | 1800 | 2000 | 1803 | 1930 |
| Zulässige Anhängelast ungebremst | 750 | 750 | 750 | 750 | 750 | 750 | 750 |
| Leergewicht ³⁾ | 1800 | 1847 | 1891 | 1876 | 1878 | 1901 | 1657 |
| Nutzlast ⁴⁾ | 1080 | 1085 | 1082 | 1074 | 1086 | 1091 | 2) |
| Dachlast | 170 | 170 | 170 | 170 | 170 | 170 | - |
| Stützlast | 60 | 80 | 80 | 80 | 80 | 80 | 80 |
| Kraftstofftank | | | | | | | |
| Inhalt | 80 Liter | 80 Liter | 80 Liter | 80 Liter | 80 Liter | 80 Liter | 80 Liter |
| Bremsen | | | | | | | |
| Bremsen vorn | Scheibenbremsen | | | | | | |
| Bremsen hinten | Scheibenbremsen | | | | | | |

1) Abgeriegelt.

2) Wird bei Aufbauabnahme ermittelt.

3) COC-Leergewicht inkl. 75 kg Fahrergewicht, Gepäck, mit allen Füllständen. Höheres Leergewicht durch nationale Serien- und Sonderausstattung.

4) Nutzlast variabel, da Leergewicht unterschiedlich je nach Ausstattung.

Für alle Expert-Modelle sind die Wartungsintervalle zu berücksichtigen (spätestens alle 30.000 km). Weitere Details entnehmen Sie bitte dem Serviceheft. Nähere Angaben zu den Abgasnormen erhalten Sie von Ihrem PEUGEOT Vertragspartner.

MOTOREN + TECHNIK

| | Kastenwagen | | | | | | Plattform-Fahrgestell |
|--|---|-------------------|-------------------|-----------------------------|-------------------|-------------------|-----------------------|
| | L2H1 1.2 t | | | L2H2 1.2 t | | | L2 1.2 t |
| Typ | | | | | | | |
| Motorisierung | 1.6 l HDi FAP 90 | 2.0 l HDi FAP 125 | 2.0 l HDi FAP 160 | 2.0 l HDi FAP 160 Automatik | 2.0 l HDi FAP 125 | 2.0 l HDi FAP 160 | 2.0 l HDi FAP 125 |
| Räder/Wendekreis | | | | | | | |
| Serienbereifung | 215/60 R16 | 215/60 R16 | 215/60 R16 | 215/60 R16 | 215/60 R16 | 215/60 R16 | 215/60 R16 |
| Wendekreis innen in m | 12,59 | | | | | | - |
| Fahrwerk/Bauart | | | | | | | |
| Vorderachse | McPherson-Einzelradaufhängung mit Schraubenfedern und Querstabilisator zwischen den Dreiecksquerlenkern | | | | | | |
| Hinterachse | Verbundlenkerachse mit Panhardstab, Schraubenfedern und hydraulischen Stoßdämpfern | | | | | | |
| Kraftstoffverbrauch¹⁾ | | | | | | | |
| Innerorts | 7,9 l / 100 km | 7,6 l / 100 km | 7,6 l / 100 km | 8,6 l / 100 km | 8,1 l / 100 km | 8,1 l / 100 km | 8,5 l / 100 km |
| Außerorts | 6,2 l / 100 km | 5,8 l / 100 km | 5,8 l / 100 km | 6,4 l / 100 km | 6,6 l / 100 km | 6,6 l / 100 km | 7,8 l / 100 km |
| Kombiniert | 6,7 l / 100 km | 6,4 l / 100 km | 6,4 l / 100 km | 7,2 l / 100 km | 7,1 l / 100 km | 7,1 l / 100 km | 8,2 l / 100 km |
| CO ₂ -Emissionen in g/km (kombiniert) | 177 | 168 | 168 | 189 | 186 | 186 | 214 |



Abbildungen: Doppelkabine mit Sonderausstattungen.

1) Die Angaben wurden gemäß amtlichem Messverfahren in der jeweils aktuell geltenden Fassung ermittelt und entsprechen für die Plattform-Fahrgestell-Ausführung der Verordnung (EU) 143/2013. Die Angaben beziehen sich nicht auf ein einzelnes Fahrzeug und sind nicht Bestandteil des Angebots, sondern dienen allein Vergleichszwecken zwischen den verschiedenen Fahrzeugtypen. Je nach entgeltlichem Aufbau sind Abweichungen möglich.

Für alle Expert-Modelle sind die Wartungsintervalle zu berücksichtigen (spätestens alle 30.000 km). Weitere Details entnehmen Sie bitte dem Serviceheft. Nähere Angaben zu den Abgasnormen erhalten Sie von Ihrem PEUGEOT Vertragspartner.

ABMESSUNGEN¹⁾

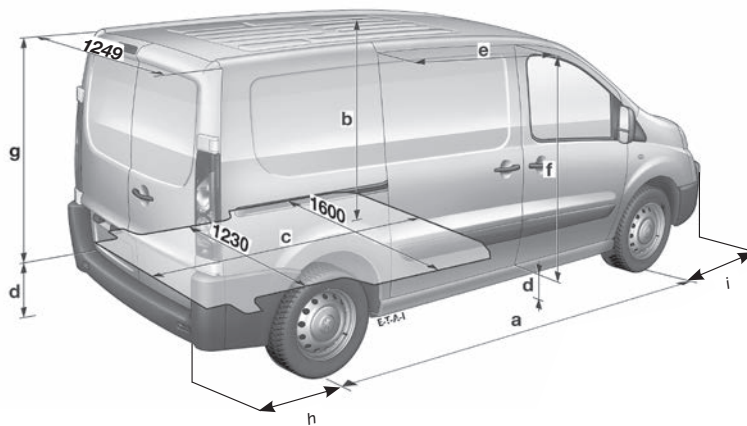
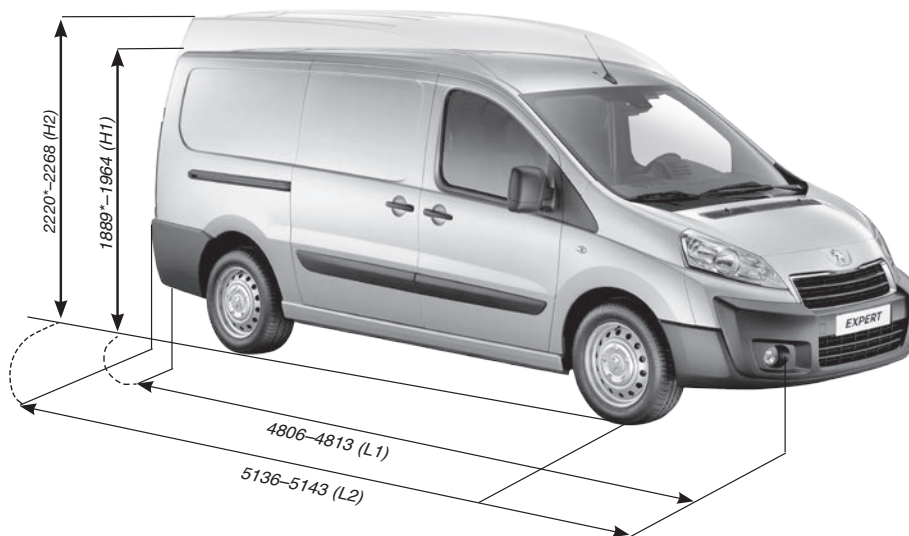

| | Kastenwagen | | |
|--------------------------|-------------------|------|--------|
| | L1H1 | L2H1 | L2H2 |
| Radstand (a) | 3000 | 3122 | |
| Laderaumhöhe (b) | 1444 | 1444 | 1756 |
| Laderaumlänge (c) | 2258** | | 2588** |
| Ladekante (d) | 493*/527*–616/648 | | |
| Breite Schiebetür (e) | 918 | | |
| Höhe Schiebetür (f) | 1290–1301 | | |
| Höhe Heckflügeltür (g) | 1270 | 1585 | |
| Überhang hinten (h) | 832 | 1040 | |
| Überhang vorn (i) | 974 | | |
| Spurbreite | 1562–1570 | | |
| Breite ohne Außenspiegel | 1897 | | |
| Breite mit Außenspiegeln | 2176 | | |

(mm)

* Luftfederung.

** Maximal, am Laderaumboden gemessen, ohne Trennwand.

1) Maße können durch Verkleidungen, Serien- und Sonderausstattungen abweichen. Laderaumlänge und -breite am Boden gemessen. Mit zunehmender Höhe geringere Maße.

LADERAUMVOLUMINA¹⁾

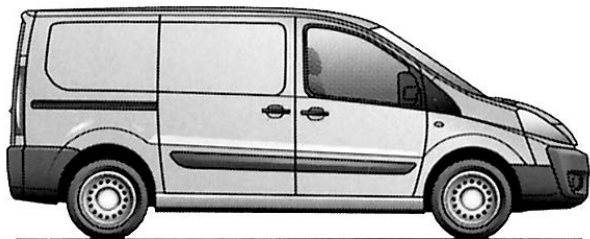

L1H1
5 m³

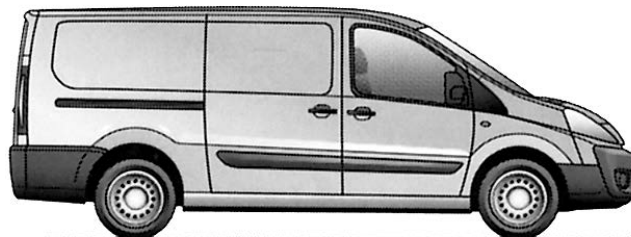

L2H1
6 m³

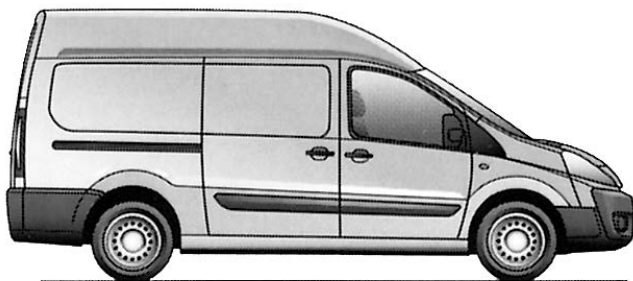

L2H2
7 m³

..... 1) Das Volumen der Ladung kann vom angegebenen Laderaumvolumen je nach Beschaffenheit der Ladung abweichen.

Die *optiway*-Verträge von PEUGEOT

- Erweitern Sie Ihre Garantie mit *optiway* GarantiePlus¹⁾ auf bis zu 180.000 km Fahrleistung
- Mit *optiway* WartungPlus¹⁾ auch inklusive der Kosten für planmäßige Wartungen (inkl. Öl, Filter ...)
- Mit *optiway* ServicePlus¹⁾ zusätzlich inklusive der Kosten für Verschleißteile
- Weitere Optionen wie Winterkompleträder inkl. saisonalem Wechsel zubuchbar¹⁾
- Als Einmalbetrag oder in bequemen Raten zahlbar
- Ihr PEUGEOT-Partner berät Sie gerne und nennt Ihnen Laufzeiten und Preise

1) Es gelten die Vertragsbedingungen des jeweiligen *optiway*-Produkts. Die Herstellergarantie bleibt hiervon unberührt.

Die PEUGEOT Langzeitmobilität²⁾

- Mobilitätsgarantie – ein Automobilleben lang
- Bei allen teilnehmenden PEUGEOT Servicepartnern im Anschluss an die Durchführung einer regulären Wartung
- Laufzeit gemäß Vertragsbedingungen maximal bis zur nächsten regulären Wartung
- Mit umfassenden Leistungen wie 365-Tage-Hotline, Pannenhilfe oder Abschleppen, Ersatzwagen, Hotelübernachtung, Taxi-, Bahn- und Flugkosten
- Ohne Altersbegrenzung für Ihren PEUGEOT

2) Die genauen Vertragsbedingungen der Garantieangebote der PEUGEOT DEUTSCHLAND GMBH entnehmen Sie bitte den Allgemeinen Geschäftsbedingungen von PEUGEOT Assistance bzw. der PEUGEOT Langzeitmobilität. Die gesetzlichen Sachmangelhaftungsansprüche bleiben hiervon unberührt.

Alle Preise sind unverbindliche Preisempfehlungen der PEUGEOT DEUTSCHLAND GMBH zuzüglich Überführungskosten bis zum Vertragspartner. Mit Erscheinen dieser Preisliste verlieren alle vorhergehenden ihre Gültigkeit. Die Angaben und Abbildungen in dieser Unterlage sind unverbindlich und stellen nur eine annähernde Beschreibung dar. PEUGEOT DEUTSCHLAND behält sich Änderungen des Liefergegenstandes gegenüber dieser Unterlage vor, z. B. im Hinblick auf technische Daten, Konstruktion, Ausstattung und äußeres Erscheinungsbild. Ihr PEUGEOT Vertragspartner informiert Sie gerne über etwaige Änderungen.

Preisgünstige Finanzierung und wirtschaftliches Leasing durch die PEUGEOT BANK,
Geschäftsbereich der Banque PSA Finance S. A. Niederlassung Deutschland.

PEUGEOT DEUTSCHLAND GMBH – 51170 Köln
Kundenbetreuungcenter 0800-1111 999
www.peugeot.de
www.peugeot-professional.de

DMA/PPM/AV/30/09.15/543011/RE